

MCDORS

DaySystem

DaySystem

life styles

DaySystem – life styles. Alla ricerca di un equilibrio perfetto, lo spazio living scopre nuove forme e dimensioni con soluzioni di arredo che risolvono ogni ambiente architettonico nella sua completezza. La collezione DaySystem è un progetto nato all'insegna della versatilità, dove tutto è stato studiato su misura per arredare l'area living con la massima libertà espressiva. Un sistema integrato di libreria a spalla portante, contenitori free-standing ed accessori funzionali, che possono liberamente combinarsi o vivere in maniera indipendente e la cui ampia gamma di materiali e finiture consentono infinite combinazioni. Ogni concezione progettuale di DaySystem coincide con l'interpretazione di uno stile di vita e delle emozioni e dei desideri di ognuno, per sentirsi bene con se stessi e con gli altri.

DaySystem – стиль жизни. В поиске идеального баланса, в жилых помещениях появляется мебель новых форм и нестандартных размеров. Эти решения позволяют сотрудничать с любыми архитектурными стилями или формировать новые направления в них. Коллекция DaySystem открывает возможность создания мебели с максимальной креативностью и вариативностью.

Разнообразие типов отделки и гамма материалов дают возможность для бесконечных комбинаций в моделировании. Встроенные или отдельно стоящие стеллажи и боксы вкупе с функциональными аксессуарами могут существовать как автономно, так и прекрасно комбинироваться друг с другом. Каждый проект DaySystem идеально вписывается в представления о стиле жизни, в эмоции и желания человека, позволяя ему жить в гармонии с собой и миром.

DaySystem: It's a way of life. We are always searching for the perfect solution. A solution that effortlessly delivers a natural balance of shape and style. A solution that naturally respects the architectural layout of a room. A solution that creates a flawless blend of materials. A solution that is uniquely appropriate to each individual circumstance.

We will gently guide you through the exciting process of creating your own unique furniture, helping you to select the best materials to suit your personal needs. We build both fully integrated furniture and freestanding individual elements that seamlessly fit together. Our large range of finishes means that there are almost unlimited possible variations, making each unique piece ideal for your needs. DaySystem puts you in control of the emotional atmosphere of your home, so you can enjoy the simple pleasure of living in peace and harmony - with yourself, your family and your friends.

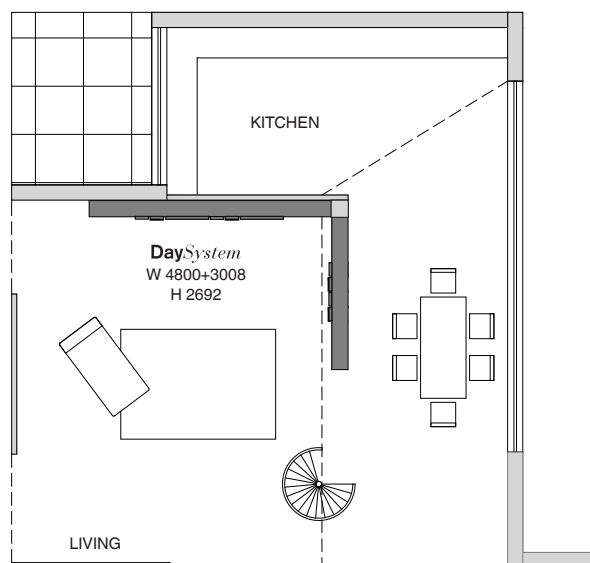

life style .01

NUOVE ATMOSFERE. Lo spazio architettonico ridisegnato e aperto, un nuovo modo di abitare pensato per un pubblico giovane, fatto di semplicità, contrasti cromatici e atmosfere total living, dove si annulla ogni distinzione fra esterno ed interno e dove la luce è protagonista. Uno stile senza tempo che si rinnova in un comfort contemporaneo.

НОВАЯ АТМОСФЕРА. Открытое архитектурное пространство, спроектированное по-новому и ориентированное на молодое поколение. Простота, цветовые акценты и атмосфера "Полной Жизни" стирают грани между внешней и внутренней средой и делают свет главным действующим лицом. Это стиль вне времени, обретающий новое звучание в современном представлении о комфорте.

A NEW ATMOSPHERE. We create open spaces, designed with the younger generation in mind. The simple use of colours and tones generates a relaxing atmosphere. The thoughtful use of natural light and integrated lighting creates a genuine synergy between the internal psyche and the external environment.











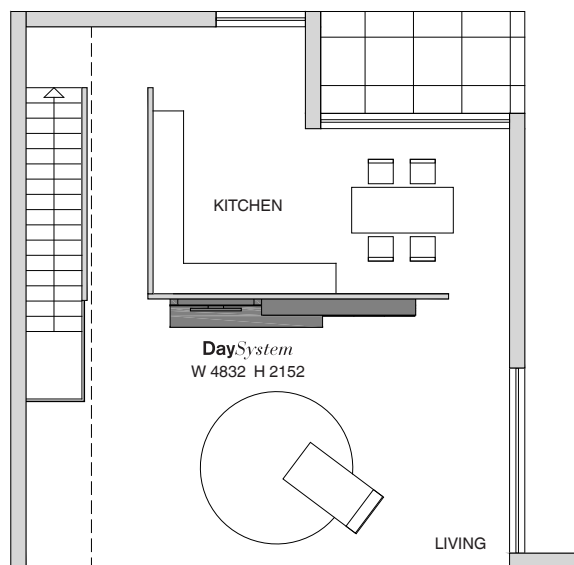

life style .02

NEL SEGNO DELLA LEGGEREZZA. Toni chiari e naturali per il nuovo concetto di libreria sospesa da terra. Una proposta organica che stabilisce nuovi rapporti con l'ambiente architettonico ed è caratterizzata da un'estetica razionale fatta di geometrie pure e lineari e dalla contrapposizione di volumi pieni e vuoti. Per chi ama vivere la propria casa in modo originale mantenendo uno stile sobrio ed elegante.

ПОД ЗНАКОМ ЛЁГКОСТИ. Светлые натуральные тона в новой концепции подвешеного стеллажа. Предложение, которое устанавливает новые связи с окружающей обстановкой и характеризуется рациональной эстетикой, чистой геометрией и контрастом между полными и пустыми объёмами. Это оригинальный способ сохранить скромный и элегантный стиль интерьера для своего дома.

IN THE NAME OF LIGHTNESS. We use light, natural tones, inspired by the fresh new concept of hanging bookshelves, which is characterised by a seamless integration with its surroundings, rational aesthetics and clear-cut geometry. This fresh and original way to create a subtle and elegant style for the home creates a rich contrast between both the enclosed and the open sections of a room.









Contenitori e libreria si compenetrano in un gioco di linee orizzontali e verticali che sottolineano le funzioni del contenere e del mostrare, in un elegante abbinamento cromatico delle superfici.

Игра горизонтальных и вертикальных линий сводит в единое целое боксы и стеллажи, что подчеркивает одновременно две функции - их удобство и элегантную экспозицию предметов.

The perfect geometry of the clean use of horizontal and vertical design combines different furniture into one harmonious entity. The clean composition of comfort and elegance effortlessly emphasises the style and ease of its key functions.

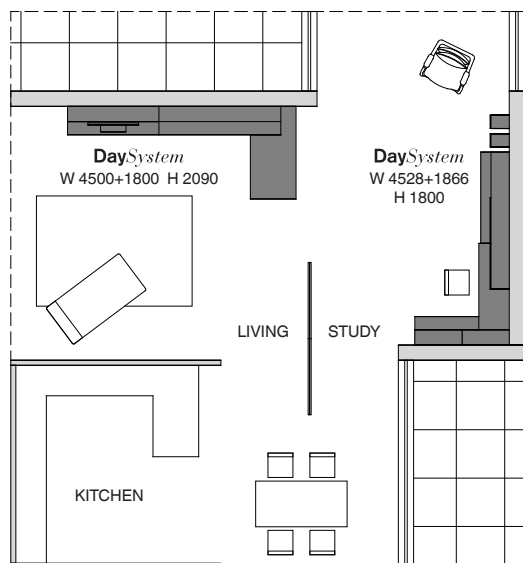

life style .03

SPAZI PER VIVERE E LAVORARE. Un luogo progettato per essere vissuto nell'intero arco della giornata, un grande ambiente living scandito da diaframmi trasparenti che separano la parte sociale della casa, dove ospitare e vivere le ore di relax con la famiglia, dalla zona studio dove lavorare tranquilli, in modo professionale e con il massimo comfort, con arredi studiati ad hoc, flessibili e funzionali per ogni esigenza.

ПРОСТРАНСТВО ДЛЯ ЖИЗНИ И РАБОТЫ.

Это большое помещение предназначено для использования его в течение всего светового дня.

Оно разделено прозрачными перегородками на части:

1. "Релакс" - зона для отдыха в кругу семьи или приёма гостей;
2. "Домашний офис" - зона для плодотворной работы, со специально разработанной мебелью, функциональной и практичной.

A PLACE TO ENJOY LIVING AND WORKING. The place to live, the place to work. An area designed to be used throughout the day for different purposes. The use of transparent glass walls creates two different rooms out of one.

Living. A place to relax and unwind; on your own or socialising with family and friends, designed for those precious times, simply enjoying being present in the moment.

Working. A place to work, comfortably and productively, in a practical and functional environment, in a space that has been designed to encourage creative thinking.





SE ANCORA ESISTO È
PAROLA DI AFFILARE ID
ALLA GOLA DICONTO
CHINO VOLA ANCHE A
COSTO DI ESSE E IL
RA ESISTO È PER
QUEST'ULTIMA CA
NNATO CHE MI SP
DOLCEZZA PER BE
MALE È PER AMO

TAGLIAMMI ORECCHI
LABBRA E LE PALPEBR
NGRA CONSPILLI E V
TUOLE E PULSA IN GR
L'ACCENTO DELLA LIBE
FUTURO DI IMMAGINA
DO SU LO DI MINIA
LENI ENATA E
CIA COME D' SPEC
NE DAT



The Economics of the Great Depression
Randall K. Frazier
3ds Max 9
BUSINESS COMMUNICATIONS



THE GREAT GATSBY
THE GREAT GATSBY
THE GREAT GATSBY

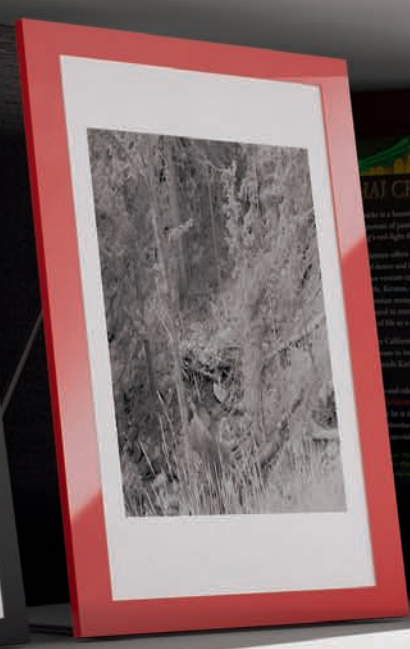

THE HANDBOOK OF THE GREAT GATSBY
THE HANDBOOK OF THE GREAT GATSBY
THE HANDBOOK OF THE GREAT GATSBY

THE HANDBOOK OF THE GREAT GATSBY
THE HANDBOOK OF THE GREAT GATSBY
THE HANDBOOK OF THE GREAT GATSBY

THE HANDBOOK OF THE GREAT GATSBY
THE HANDBOOK OF THE GREAT GATSBY
THE HANDBOOK OF THE GREAT GATSBY



THE HANDBOOK OF THE GREAT GATSBY
THE HANDBOOK OF THE GREAT GATSBY
THE HANDBOOK OF THE GREAT GATSBY



THE HANDBOOK OF THE GREAT GATSBY
THE HANDBOOK OF THE GREAT GATSBY
THE HANDBOOK OF THE GREAT GATSBY

THE HANDBOOK OF THE GREAT GATSBY
THE HANDBOOK OF THE GREAT GATSBY
THE HANDBOOK OF THE GREAT GATSBY





Il living è il luogo in cui si concentrano la maggior parte delle tecnologie presenti nella casa. Per questo è stato pensato un sistema per la gestione dei cavi che consenta di effettuare i cablaggi con la massima facilità e garantire il migliore risultato estetico.

Гостиная – это место наибольшей концентрации бытовой радиоэлектронной аппаратуры. Специально разработанная система сопровождения проводов позволяет осуществлять прокладку коммуникаций легко и эстетично.

Typically, the living room has more electronic devices than anywhere else in the home. Our specially-designed cable management system ensures that wires are completely hidden, maintaining the perfect aesthetic effect.





Sopra: l'area studio, elegante e di prestigio, progettata per organizzare in modo perfetto lo spazio di lavoro.

A destra: la libreria realizzata con gli elementi in metallo verniciato, disponibili in tre altezze, che hanno una funzione strutturale e al contempo consentono innovative e libere soluzioni compositive.

Сверху: Домашний офис. Элегантный и престижный, он специально спроектирован для идеальной организации рабочего места. Справа: Настенный стеллаж. Окрашенные металлические боксы в 3-х высотах выполняют роль несущей конструкции, что в сочетании с горизонтальными полками позволяет создавать инновационные и нестандартные композиции.

The home office, above, is both elegant and inspiring, designed with meticulous attention to detail, to create a highly desirable degree of comfort and focus whilst working. The wall-mounted bookcase, to the right, has been cleverly constructed with painted metal frames, providing an almost invisible structural support, creating an innovative and inspiring composition.





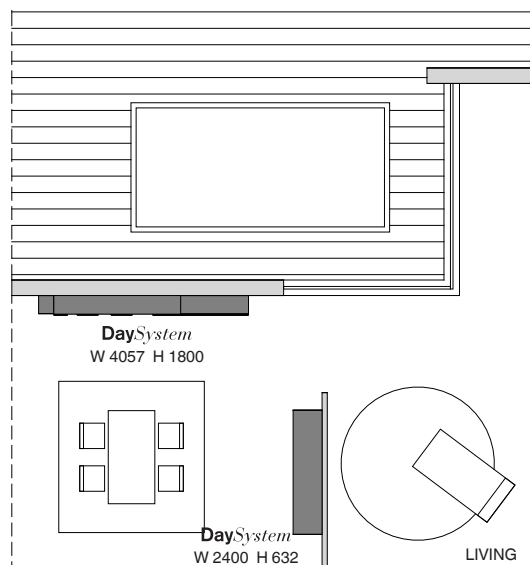

life style .04

STILE CONTEMPORANEO. La libertà di vivere la propria casa in modo personale e informale in ambienti esclusivi di ampio respiro in cui il costruito si fonde con il paesaggio. Arredi studiati per disegnare gli spazi living attraverso segni nitidi e combinazioni di volumi, definiti dal pregio delle finiture che comunicano emozioni tattili e visive.

СОВРЕМЕННЫЙ СТИЛЬ. Свобода проживания в собственном доме в эксклюзивной и неформальной обстановке, в сочетании созданного интерьера с открывающимся ландшафтом.

Просторная гостиная наполнена знаковыми объектами и оригинальными комбинациями объемов, что вызывает положительные визуальные и осязательные эмоции, подтвержденные престижной отделкой материалов.

CONTEMPORARY LIFESTYLES. We give you freedom. The freedom to live in an exclusive home environment, informally surrounded by a rich blend of interior furnishings. We create a sense of freedom by making better use of space. Spacious living rooms, filled with treasured personal belongings, artfully displayed in meticulously-designed, luxuriously-finished bookcases.









La cura per i dettagli e la totale libertà dimensionale garantita da soluzioni su misura fanno di DaySystem uno strumento versatile e ideale per dare forma alle proprie emozioni ed esprimere la propria creatività. Sopra particolare dall'anta con apertura a ribalta. Nelle pagine seguenti: stile minimal, superfici pure e giochi di riflessi per la composizione sospesa da terra presentata con ante "Skin" in vetro laccato e maniglia incassata "Spot".

Повышенное внимание к деталям и полная пространственная свобода, гарантированные в индивидуальных проектах DaySystem, являются идеальным инструментом для выражения эмоций и креативности. Сверху: фрагмент с откидным фасадом.

На следующих страницах: минималистский стиль; ровные поверхности и игра отблесков подвесной композиции, дополненной фасадом "Skin" из декоративного стекла с врезной ручкой "Spot".

Two core traits in every DaySystem solution are attention to detail and a focus on spatial freedom. These enable us to create furniture that complements the emotion of a contemporary lifestyle. This can be seen in the image on the left. Above, you will see an example of a fold-out shelf, a simple and clever way to reveal hidden secrets. On the following page, you will see an example of minimalist design. Flat surfaces combined with the magical reflection of the hanging lamp on our "Skin" glass façade, with the "Spot" mortised handle.



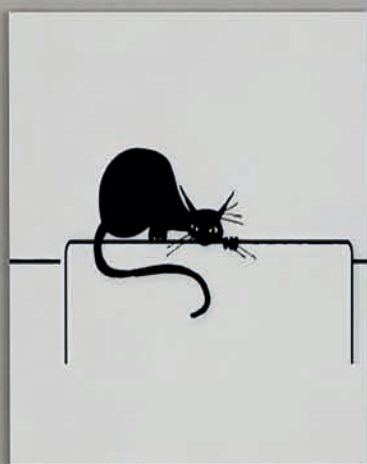

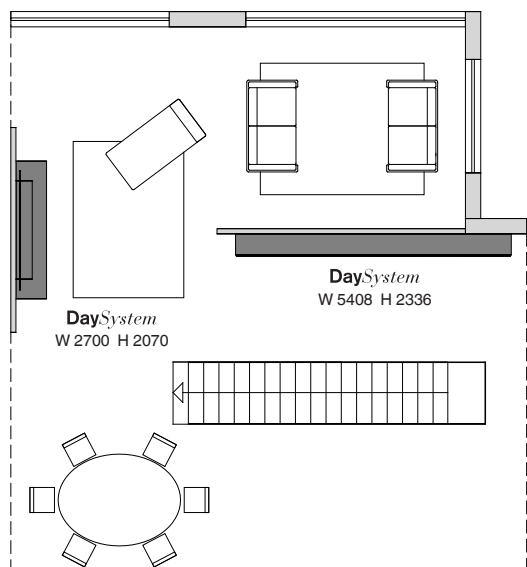

life style .05

UNA CASA APERTA SUL MONDO. Una residenza che si sviluppa su più piani, progettata intorno a tre concetti chiave: accoglienza, rapporto con il paesaggio e la natura, sentirsi a casa. Interni studiati con scelte di arredo all'insegna del comfort e del rapporto armonico con i materiali e i colori, in una perfetta simbiosi di spazi e funzioni per le esigenze di uno stile di vita dinamico e cosmopolita.

ДОМ, ОТКРЫТЫЙ МИРУ. Многоуровневая резиденция, в основе которой - три ключевых концепции:

гостеприимство, связь с природой и жизнь в гармонии с собой. Интерьер разработан с учётом удобства мебели и гармоничного подбора цветов и материалов. Такое сочетание прекрасно объединяет в единое целое различные помещения и даёт возможность для динамичного и космополитичного стиля жизни.

A HOME OPEN TO THE WORLD. A home that is created with three elements in mind. Hospitality, being in touch with nature and a sense of personal harmony. A convenient and comfortable living space flowing with a natural symphony of colours, tones and materials. A contemporary balance running through every room in the house, effortlessly blending different elements together to create a harmonious and dynamic way of life.













Eleganti ante scorrevoli in vetro celano il bar perfettamente integrato nel modulo della libreria; esso è dotato anche di un comodo piano di servizio estraibile, con sistema di illuminazione integrato.

A pag. 42: una soluzione dedicata agli spazi contemporanei. La libreria ospita l'home office accessorizzato con gli accorgimenti tecnici più funzionali e moderni.

За элегантными раздвижными фасадами открывается бар с зеркальными стенками, идеально интегрированный в шкаф. Композиция оборудована удобной выдвижной столешницей со встроенной системой подсветки.

См. стр. 42: Решения для современных помещений. В стеллаж интегрирован "домашний офис" с возможностью использования современных технических приборов и гаджетов.

One of the sliding doors magically hides a compact bar, which has been integrated into the bookcase.

A slide-out cocktail table with a built-in lighting system augments the overall feeling of comfort and synergy within the room.

On the page 42, you will see an example of a smart modern space solution. A workspace that has been built into a living room shelving unit creates a comfortable place to use a laptop or computer, for example.





DaySystem nasce dalla consapevolezza che quanto più l'ambiente è accogliente ed esteticamente gratificante, tanto più diventa naturale eleggerlo a luogo prediletto del relax e del piacere di vivere.

DaySystem исходит из основного принципа: эстетичность и уютность пространства вызывают естественное желание счастливого проживания в нём.

Two of the DaySystem guiding principles of creating pleasing aesthetics within a comfortable environment will help to awaken the conscious pleasure you derive from living a wonderfully joyful life within the safe walls of your own home.

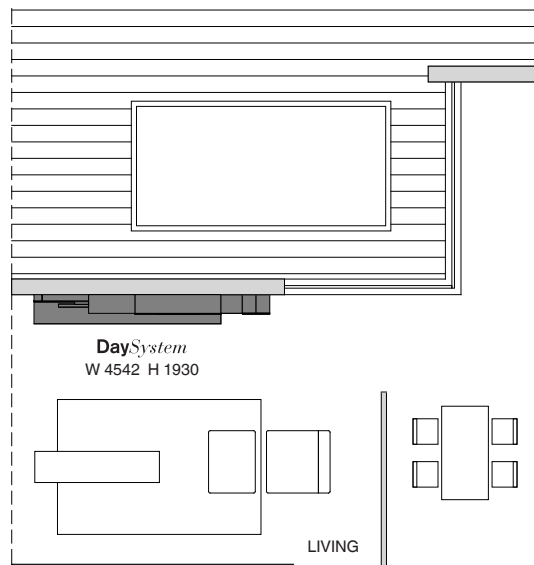

life style .06

SPIRITO LIBERO. Un concept giovane e informale per chi ricerca soluzioni innovative e di design in una dimensione abitativa nel segno della contemporaneità, con arredi che si articolano in uno studiato gioco di incastri e volumi con raffinati abbinamenti di materiali e colori. Un ambiente luminoso che amplifica la percezione di libertà e piacevolezza del vivere.

ДУХ СВОБОДЫ. Молодёжная и неформальная концепция для тех, кто ищет инновационные решения в дизайне современного жилья. Обстановка, которая преобразуется в игру блоков и объёмов с изысканными комбинациями материалов и цветов. Удовольствие жить в полном света пространстве.

FREE SPIRIT. An informal concept for younger minded individuals, wishing for highly innovative solutions for space design that are suited to modern-day living. The environment is transformed through the use of shapes, blocks and spaces, with a large selection of optional finishes and refined materials to create unique perfection. The true spirit of freedom exists in such places as these.







DaySystem con finitura "Noce Canaletto e laccato "Murano".
Sopra particolare del cassetto con maniglia ad incasso
"Break". A destra, particolare del pannello per Tv con
retro illuminazione, predisposto per il passaggio dei
cavi, funzionale per qualsiasi collegamento audiovisivo.
Soluzioni tecnologiche che vanno in perfetto accordo con
la qualità estetica.

В этой композиции DaySystem использованы отделки
"Орех Каналетто" и эмаль "Мурано".

Сверху: Деталь выдвижного ящика с врезной ручкой
"Break". Справа: ТВ-панель с задней подсветкой и
продуманным решением для проводки кабелей любых
видов аудио- и видеоаппаратуры.

Эстетичное решение для технологических аксес-
суаров.

Above, you will see a close-up image of an open drawer
fitted with a mortised handle. "Noce Canaletto" wood and
"Murano" enamel have been used to create this furniture.

To the right, you will see how the television has been
mounted to a panel featuring an integrated backlight. The
use of a clever cable management system has created an
aesthetically-pleasing technical solution.





MIR
OVE

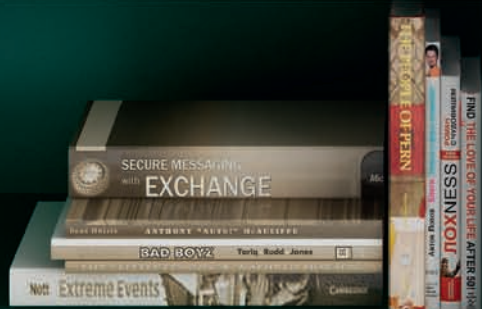

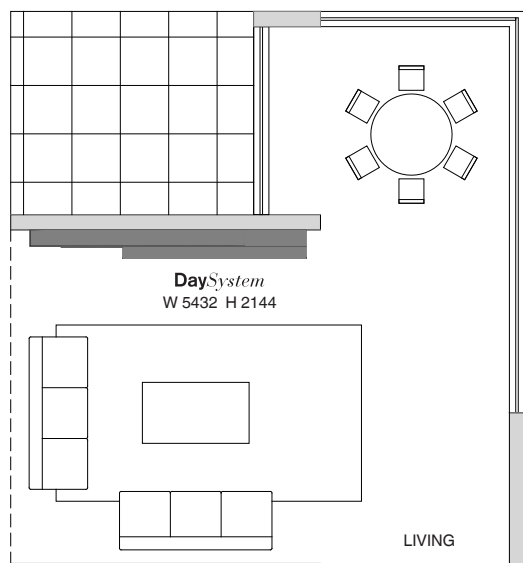

life style .07

TAGLI SARTORIALI. La grande parete vetrata, rivolta a sud, illumina e riscalda l'ambiente, arredato con uno stile razionale, dove la libreria si combina elegantemente con i contenitori a terra, definendo la qualità estetica dello spazio living. Un progetto che esprime la sensibilità verso i materiali e una cultura dell'abitare in linea con lo stile di vita di chi vi abita.

СКРОЕНО ПО ЗАКАЗУ. Через большую стеклянную стену, обращённую к югу, в жилое помещение попадают свет и тепло. Это пространство обставлено в рациональном стиле, в котором книжный шкаф элегантно сочетается с расположенными на полу модулями, создающими не только удобство, но и качественную эстетику помещения. Проект подчёркивает важность соответствия интерьера стилю жизни и желаниям обитателей апартаментов.

TAILORED TO FIT IN PERFECTLY. Through a large, south-facing glass wall, light and warmth flood the living room. The area has been furnished cleanly and logically. The bookcase blends with the floor-mounted elements, creating an aesthetically-pleasing environment that has been designed with comfort in mind. We always strive to understand the lifestyle, values and desires of our customers.









Denominatore comune della collezione è l'esclusività, contraddistinta dalla cura artigianale e da una continua ricerca di soluzioni progettuali e uso di materie prime di qualità. Un progetto organico e flessibile che consente una personalizzazione degli spazi all'insegna della massima coerenza stilistica e funzionale.

Общий знаменатель коллекции – эксклюзивность, характеризующаяся мастерством, длительными поисками решений и использованием материалов высшего качества. Органичный и гибкий проект, сочетающий максимальную персонализацию пространства с наилучшей функциональностью.

The one common DaySystem denominator filtering through every piece in our collection is the emphasis on exclusivity. This is delivered through an intense search for the right design and the right materials. Our craftsmanship delivers solutions of the highest quality, with a flexible approach that allows us to create totally personal and functional solutions for every living space in the home.

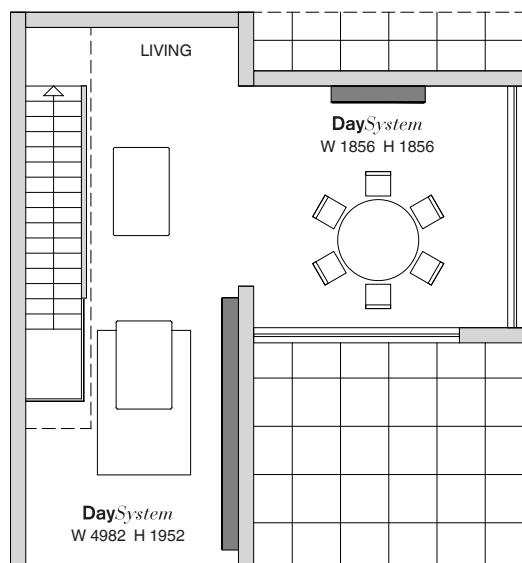

life style .08

GALLERIA PRIVATA. Un luminoso vano scale conduce al piano nobile della casa che si apre su un ambiente articolato, concepito come uno spazio museale. Le pareti perimetrali avvolgono ed enfatizzano l'architettura e gli oggetti esposti creano contrasti cromatici che esaltano le caratteristiche estetiche degli arredi. Un luogo in cui arte e vita si fondono e dove ritrovarsi con se stessi.

ЧАСТНАЯ ГАЛЕРЕЯ. Залитая светом лестница ведёт на этаж, спроектированный в стиле музейного пространства. Окружающие стены ограничивают объём и подчёркивают строгость архитектуры, а световые акценты на нишах подчеркивают красоту стоящих внутри предметов. Это место, в котором искусство и жизнь соединяются в единое целое. Пространство, где каждый обретёт себя.

PERSONAL GALLERY. A sun-lit staircase leads up into an art gallery. The internal walls provide the perception of a perimeter, whilst emphasising the harshness of the architecture. A sophisticated lighting system accentuates the beauty of the works of art on display. Life and art unite in this calm and creative space. It is a place where one comes to find oneself again.







Antiquarium of Sweden
Antiquarium
Antiquarium



Un design pulito ed elegante che esce dai soliti schemi preconfigurati e che si propone di soddisfare una clientela alla ricerca di nuove soluzioni, che richiede performances elevate e dettagli di pregio.

Простой и элегантный дизайн, даже в привычной планировке, ставит перед собой задачи высокой функциональности в сочетании с деталями роскоши и удовлетворение клиента новыми решениями.

A simple and elegant design of a bookcase filled with luxury items. A high level of functionality has been achieved by using innovative solutions.







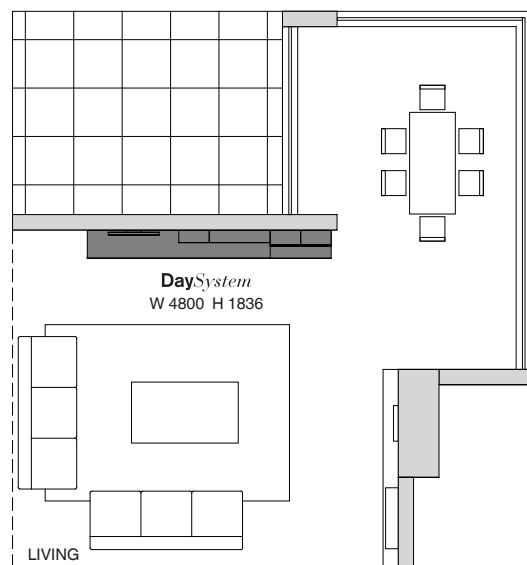

life style .09

VIVERE INSIEME. Un grande open space fornito di ogni comfort, dove le funzioni si fondono e in cui si rappresenta lo stile della vita di oggi, sempre più concentrato sul benessere e sulle relazioni, ma anche dove si ritrova tutta la famiglia per rinsaldare i legami affettivi. Soluzioni di interior con arredi minimal ed esclusivi e finiture che rimandano al tema della natura.

ЖИТЬ ВМЕСТЕ. Большое открытое пространство, где предметы интерьера объединяются и в комплексе представляют собой отражение современной жизни. Стиль, который все больше и больше ориентирован на комфорт и положительные эмоции в семейных отношениях. Интерьер меблирован в духе минимализма с эксклюзивными отделочными работами на темы природы.

LIVING TOGETHER. A spacious living environment, where all of the internal elements blend together to create a harmonious balance, indicative of a modern and contemporary way of life. The style is oriented empathetically to comfort and family considerations. The emotional atmosphere is conducive to positive relationships amongst the people who are sharing the space at any given time. The minimalist interior has been furnished using exclusive finishes evocative of nature.







FIND THE LOVE OF YOUR LIFE AFTER 50? |
 LOXNESS |
 BECAUSE OF YOU

BECAUSE OF YOU |
 THE PEOPLE OF PERN |
 THE 7th SENSE |
 PATH TO PARADISE

ANN ARBOR |
 BODY OF TIME: SOUL OF ETERNITY |
 TREASURE MAPS |
 CHEVYCHENKO |
 TIME ZERO



ASIRALS DYNAMICS |
 Аткинсия Смерти |
 КОМПАНИИ И ОБЪЕКТЫ

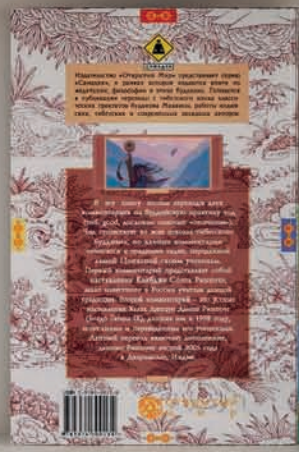
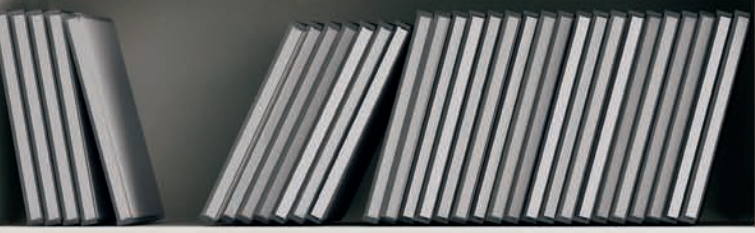

PSYCHOTHERAPY |
 COSMIC CRADLE |
 WARREN COUNTY, OHIO |
 DANCE OF A RICH YOGI |
 FIRE in the CORPORATE BELLY



Газовые аппараты |
 Хатманнерт |







life styles.
compositions

life style .01

Композиция | Composition: W 4800+3008 - H 2692 - D 320

Каркас в декоре Алебастр. Силовые задние стенки. Боксы без фасадов в матовой эмали в декоре Лава. Боксы с накладными распашными фасадами Solid с системой открывания P2O в матовой эмали в декоре Шафран.

Bookcase structure in Alabaster. Back bearing boards. Open storage box units mat lacquered in Lava. Box units and overlaying push-to-open Solid leaf doors mat lacquered in Saffron.

life style .02

Композиция | Composition: W 4832 - H 2152 - D 320, 560

Подвесной каркас и тумбы с линейными светильниками Net в декоре Алебастр. Накладные распашные фасады Spot ¾ в матовой эмали в декоре Белый. ТВ-Модуль с нишей под кронштейн и линейными светильниками Net. Полки толщиной 32 мм и топ толщиной 12 мм в декоре Эбони Макаassar.

Hanging bookcase structure and containers with Net linear lights in Alabaster. Overlaying Spot 3/4 leaf doors mat lacquered in White. TV module with a niche for TV holder and Net linear lights. 32 mm shelves module and 12 mm top in Ebony Makassar.

life style .03

Композиция | Composition: W 4500+1800 - H 2090 - D 560
W 4528+1866 - H 1800 - D 600

Напольная тумба в декоре Дуб Брианца Тёмный с проводителем проводов Port и блоком розеток Volta. Вкладные откидные фасады Solid с системой открывания P2O и топ толщиной 12 мм в декоре Дуб Брианца Тёмный. Тумба, вкладные ящики Solid с системой открывания P2O и топ толщиной 12 мм в декоре Алебастр. Подвесные металлические боксы в декоре Лава. Полки толщиной 32 мм в декоре Алебастр. Столешница с блоком розеток Point в декоре Алебастр и декоративной панелью в декоре Дуб Брианца Тёмный. Боксы и накладные откидные фасады Solid с системой открывания P2O в декоре Алебастр. Консольные полки толщиной 60 мм с линейными светильниками Net в декоре Дуб Брианца Тёмный.

Freestanding container in Dark Oak Brianza with Port cable outlet and Volta socket unit. Inset push-to-open Solid flap doors and 12 mm top in Dark Oak Brianza. Freestanding container, inset push-to-open Solid drawers and 12 mm top in Alabaster. Hanging metal cases in Lava. 32 mm shelves in Alabaster. Writing desk with Point socket unit in Alabaster and decorative panel in Dark Oak Brianza. Box units and overlaying push-to-open Solid flap doors in Alabaster. 60 mm hanging shelves with Net linear lights in Dark Oak Brianza.

life style .04

Композиция | Composition: W 4057 H 1800 - D 360
W 2400 - H 632 - D 560

Полки толщиной 32 мм в декоре Алебастр. Боксы с накладными распашными и откидными фасадами Solid с системой открывания P2O в матовой эмали в декоре Тортора. Подвесная тумба и топ толщиной 32 мм в декоре Алебастр. Накладные распашные фасады и ящики Skin с ручками Spot из стекла Жемчуг.

32 mm Shelves in Alabaster. Box units and overlaying push-to-open Solid leaf and flap doors mat lacquered in Tortora. Hanging container and 32 mm top in Alabaster. Overlaying Skin & Spot drawers and leaf doors in Pearl glass.

life style .05

Композиция | Composition: W 5408 H 2336 - D 450
W 2700 - H 2070 - D 400

Каркас в декоре Сосна. Раздвижные фасады Scala из декоративного стекла Сизаль и Шамуа. Бизнес-модуль и Бар встроены в стеллаж. Подвесной каркас в декоре Сосна. Силовая задняя стенка с проводником проводов Port. Декоративный фартук с линейными светильниками Net из стекла Шамуа. Подиум толщиной 60 мм в декоре Сосна.

Bookcase structure in Pine. Scala sliding doors in Sisal and Chamois glass. Home office and Bar built-in the bookcase system. Hanging bookcase structure in Pine. Back bearing board with Port cable outlet. Frame with Net linear lights in Chamois glass. 60 mm bench in Pine.

life style .06

Композиция | Composition: W 4542 H 1930 - D 560

Напольная тумба, накладные ящики Solid с ручкой Break и топ толщиной 12 мм в декоре Орех Каналетто. Боксы без фасадов в матовой эмали в декоре Мурано. Боксы с накладными распашными фасадами Solid с системой открывания P2O в декоре Орех Каналетто. ТВ-Модуль с нишей под кронштейн и линейной подсветкой в декоре Орех Каналетто. Подиум толщиной 60 мм в декоре Орех Каналетто.

Freestanding container. Overlaying Solid & Break drawers and 12 mm top in Walnut Canaletto. Open storage box units mat lacquered in Murano. Box units and overlaying push-to-open Solid leaf doors in Walnut Canaletto. TV module with a niche for TV holder and linear lights in Walnut Canaletto. 60 mm bench in Walnut Canaletto.

life style .07

Композиция | Composition: W 5432 - H 2144 - D 400, 600

Каркас в декоре Алебастр. Силовая задняя стенка с проводителем проводов Port и блоком розеток Volta. Накладные распашные фасады Solid в матовой эмали в декоре Белый. Ручки Zig и Zag в декоре Белый. Напольная тумба с накладными распашными фасадами Solid с системой открывания P2O и топом толщиной 12 мм в декоре Дуб Кортина.

Bookcase structure in Alabaster. Back bearing board with Port cable outlet and Volta socket unit. Overlaying Solid leaf doors mat lacquered in White. Zig & Zag handles in White. Freestanding container. Overlaying push-to-open Solid leaf doors and 12 mm top in Cortina Oak.

life style .08

Композиция | Composition: W 4982 - H 1952 - D 320
W 1856 - H 1856 - D 320

Каркас в декоре Графит с точечными светильниками Sun. Вкладные распашные фасады Scala с рельефом Code с системой открывания P2O в глянцевой эмали в декоре Графит 4. Подвесной каркас в декоре Графит с точечными светильниками Sun. Вкладные распашные фасады Scala с системой открывания P2O в глянцевой эмали в декоре Графит 4 и Графит.

Bookcase structure in Graphite with Sun spotlights. Inset push-to-open Scala & Code leaf doors glossy lacquered in Graphite 4. Hanging bookcase structure in Graphite with Sun spotlights. Inset push-to-open Scala leaf doors glossy lacquered in Graphite 4 and Graphite.

life style .09

Композиция | Composition: W 4800 - H 1836 - D 560

Подвесные тумбы с линейными светильниками Net, накладными ящиками Solid и топом толщиной 12 мм в декоре Дуб Брианца Светлый. Ручки Slate в декоре Белый. Модули City в декоре Алебастр. Модуль Square в декоре Алебастр с накладными распашными фасадами Solid в декоре Дуб Брианца Светлый. Подиум толщиной 60 мм в матовой эмали в декоре Белый. Консольные полки толщиной 60 мм в матовой эмали в декоре Белый с линейными светильниками Net.

Hanging cabinets with Net linear lights. Overlaying Solid drawers and 12 mm top in Light Oak Brianza. Slate handles in White. City bookcases in Alabaster. Square cabinets in Alabaster and overlaying Solid leaf doors in Light Oak Brianza. 60 mm bench mat lacquered in White. 60 mm hanging shelves mat lacquered in White with Net linear lights

DaySystem

life styles

INFO TECNICHE, FINITURE, MATERIALI.

La collezione DaySystem è un programma versatile e innovativo che consente un'eccezionale libertà progettuale che spazia dall'ampia gamma degli elementi, alla varietà delle finiture e dei colori. Un sistema completo per soluzioni esclusive e personalizzate, 100% su misura, in grado di soddisfare ogni necessità di arredo.

Nelle pagine seguenti troverete tutte le informazioni sulla modularità, la gamma delle ante e degli elementi di progetto, la ricca scelta di finiture e colori.

ТЕХНИЧЕСКАЯ ИНФОРМАЦИЯ, ОТДЕЛКИ, МАТЕРИАЛЫ.

Многоцелевая и инновационная коллекция DaySystem характеризуется свободой проектирования и позволяет пользоваться широким спектром элементов, разнообразными отделочными материалами и цветами. Это оригинальная система для эксклюзивных решений, способная создать мебель по индивидуальным размерам помещения.

На следующих страницах вы увидите всю информацию по сочетаемости элементов модулей, фасадов и других элементов, богатому выбору отделочных материалов и цветов.

TECHNICAL INFO, FINISHINGS, MATERIALS.

The innovative DaySystem collection provides the freedom to create multi-purpose furniture within the home. It offers the use of a wide range of materials, finishes, colours and shapes. It is a simple and cost-effective way to create unique high quality craftsmanship perfectly tailored to fit individual requirements.

On the following pages, you will find some useful technical information which demonstrates the large selection of options available in terms of materials, finishes and colours.

**СТЕЛЛАЖНАЯ СИСТЕМА
FITTED BOOKCASE SYSTEM**

ВЫСОТА | HEIGHT

max 2770

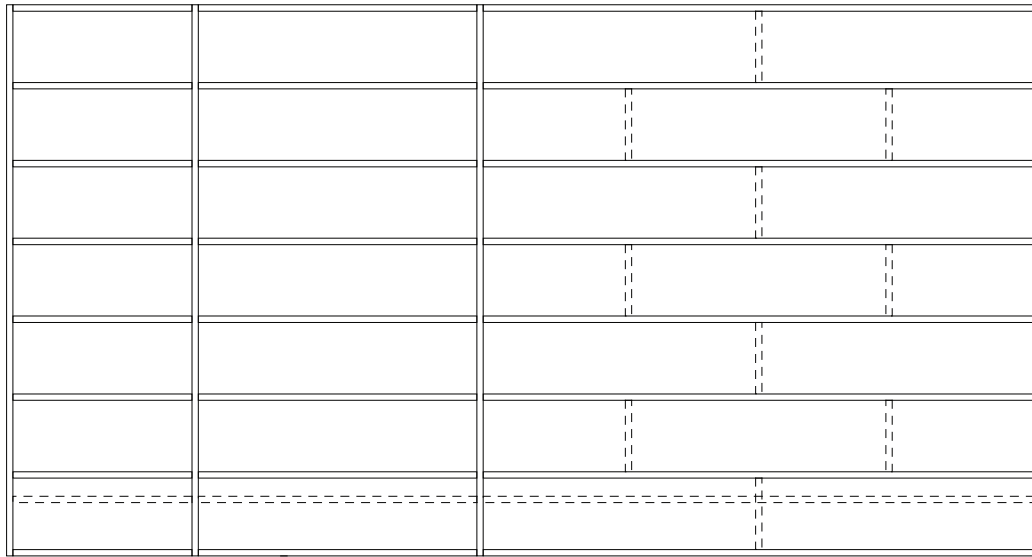

стеллажная система с каркасными стенками и полками

компоненты:
каркасные стенки, толщина: 32
полки, толщина: 32
задняя стенка, толщина: 8, 16
отделка: 8 декоров Eurodecor®
3 декора DN

fitted bookcase system with bearing side panels and shelves

components:
bearing side panel, thickness: 32
shelf, thickness: 32
back board, thickness: 8, 16
finishings: 8 Eurodecors®, 3 DN decors

min 300

ШИРИНА

WIDTH

min 198 - max 900

без задней стенки
without back board

min 198 - max 1240/1400

с задней стенкой 8/16
with back board 8/16

max 2770

с задней стенкой и дополнительной перегородкой
with back board & additional partition

ГЛУБИНА

DEPTH

min 200

max 900

32

32

32

32

32

открытый угол с задней стенкой
open corner with back board

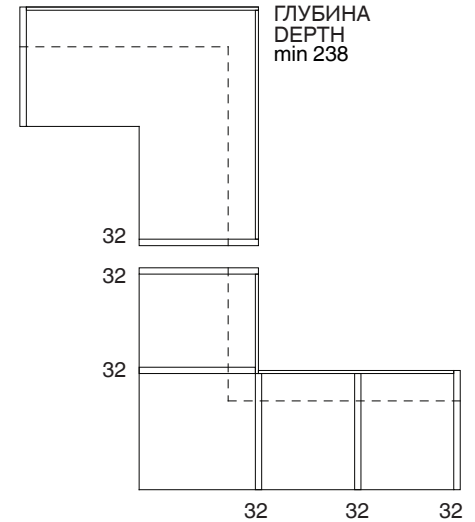

ГЛУБИНА
DEPTH
min 238

32

32

32

32

32

32

внешний угол | convex corner

ГЛУБИНА
DEPTH
min 300

**РУЧКИ
HANDLES**

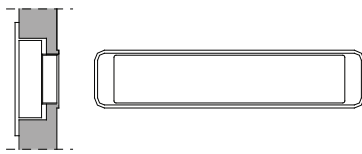

BREAK
отделка | finishings
3 декора | 3 painted colours

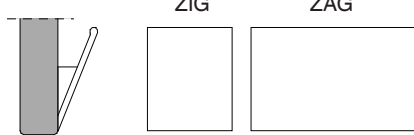

ZIG / ZAG
отделка | finishings
2 декора | 2 painted colours

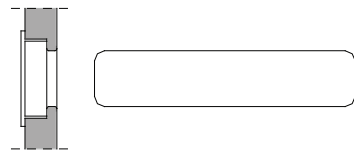

SPOT
отделка | finishings
3 декора | 3 painted colours

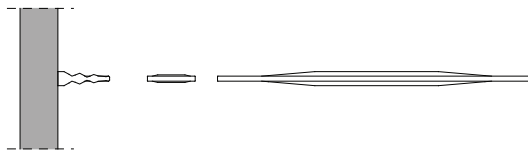

SLATE
отделка | finishings
3 декора | 3 painted colours

**SOLID**

отделка | finishings:
8 декоров Eurodecor® | 8 Eurodecors®
32 декора эмали | 32 lacquered decors
3 декора DN | 3 DN decors
3 декора HG | 3 HG decors
вкладной / накладной | inset / overlaying

**SOLID & SPOT**

отделка | finishings:
32 декора эмали | 32 lacquered decors
вкладной / накладной | inset / overlaying

**SOLID & BREAK**

отделка | finishings:
32 декора эмали | 32 lacquered decors
3 декора DN | 3 DN decors
3 декора HG | 3 HG decors
вкладной / накладной | inset / overlaying

**SOLID & CODE design**

отделка | finishings:
32 декора эмали | 32 lacquered decors
вкладной / накладной | inset / overlaying

**SPOT 3/4**

отделка | finishings:
32 декора эмали | 32 lacquered decors
вкладной / накладной | inset / overlaying

**SKIN**

отделка | finishings:
24 декора стекла / зеркала | 24 glass / mirror decors
вкладной / накладной | inset / overlaying

**SKIN & SPOT**

отделка | finishings:
24 декора стекла / зеркала | 24 glass / mirror decors
вкладной / накладной | inset / overlaying

**SCALA**

отделка | finishings:
8 декоров Eurodecor® | 8 Eurodecors®
32 декора эмали | 32 lacquered decors
3 декора DN | 3 DN decors
24 декора стекла / зеркала | 24 glass / mirror decors
вкладной | inset

**SCALA & CODE design**

отделка | finishings:
32 декора эмали | 32 lacquered decors
вкладной / накладной | inset / overlaying

**SCALA & BREAK**

отделка | finishings:
8 декоров Eurodecor® | 8 Eurodecors®
32 декора эмали | 32 lacquered decors
3 декора DN | 3 DN decors
вкладной / накладной | inset / overlaying

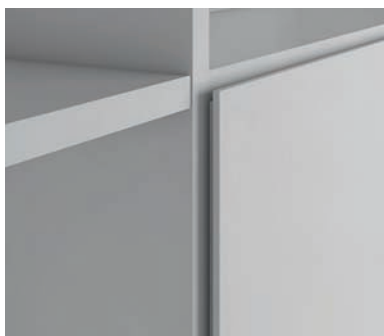
**SCALA**

отделка | finishings:
8 декоров Eurodecor® | 8 Eurodecors®
32 декора эмали | 32 lacquered decors
3 декора DN | 3 DN decors
24 декора стекла / зеркала | 24 glass / mirror decors
накладной | overlaying

**SESSANTA**

отделка | finishings:
8 декоров Eurodecor® | 8 Eurodecors®
32 декора эмали | 32 lacquered decors
3 декора DN | 3 DN decors
накладной | overlaying

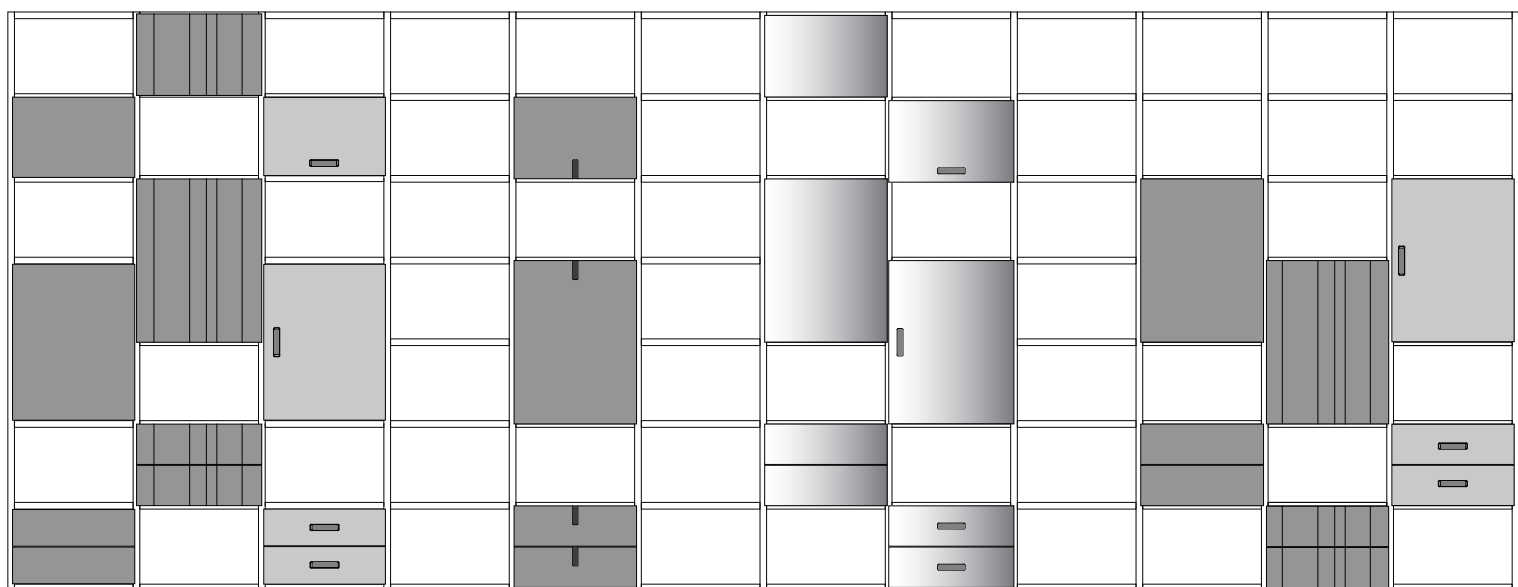
ФАСАДЫ И ЯЩИКИ
DOORS AND DRAWERS

SOLID	SOLID	SOLID	SPOT 3/4	SKIN	SKIN	SCALA	SCALA	SCALA
откидной распашной ящики	с рельефом CODE откидной распашной ящики	с ручкой SPOT/BREAK откидной распашной ящики	откидной распашной ящики	откидной распашной ящики	с ручкой SPOT откидной распашной ящики	распашной ящики	с рельефом CODE распашной ящики	с ручкой BREAK распашной ящики
flap leaf drawers	CODE design flap leaf drawers	SPOT/BREAK handle flap leaf drawers	flap leaf drawers	flap leaf drawers	SPOT handle flap leaf drawers	leaf drawers	CODE design flap leaf drawers	BREAK handle flap leaf drawers

РАЗМЕРЫ, В/Ш/Г, мм | SIZES, H/W/D, mm
SOLID

РАСПАШНЫЕ ФАСАДЫ | LEAF DOORS
Eurodecor®: H 250 - 2300, W 170 - 600
DN: H 250 - 2300, W 170 - 600
HG: H 240 - 1800, W 260 - 600
эмаль | lacquer : H 240 - 2000, W 260 - 600

ОТКИДНЫЕ ФАСАДЫ | FLAP DOORS
Eurodecor®: H 400 - 1800, W 285 - 600
DN: H 400 - 1800, W 255 - 600
HG: H 400 - 1800, W 255 - 600
эмаль | lacquer : H 400 - 1800, W 255 - 600

ЯЩИКИ | DRAWERS
Eurodecor®: H 120 - 500, W 230 - 1500
DN: H 120 - 500, W 230 - 1500
HG: H 180 - 500, W 524 - 1500
эмаль | lacquer : H 120 - 500, W 230 - 1500
D 285, 385, 485, 560

SKIN

РАСПАШНЫЕ ФАСАДЫ | LEAF DOORS
стекло / зеркало | glass / mirror :
H 240 - 2200, W 260 - 600

ОТКИДНЫЕ ФАСАДЫ | FLAP DOORS
стекло / зеркало | glass / mirror :
H 235 - 600, W 400 - 1800

ЯЩИКИ | DRAWERS
стекло / зеркало | glass / mirror :
H 122 - 500, W 230 - 1500
D 285, 385, 485, 560

SPOT 3/4

РАСПАШНЫЕ ФАСАДЫ | LEAF DOORS
эмаль | lacquer : H 240 - 2000, W 280 - 600

ОТКИДНЫЕ ФАСАДЫ | FLAP DOORS
эмаль | lacquer : H 280 - 600, W 400 - 1800

ЯЩИКИ | DRAWERS
эмаль | lacquer : H 210 - 500, W 420 - 1500
D 285, 385, 485, 560

SCALA

РАСПАШНЫЕ ФАСАДЫ | LEAF DOORS
Eurodecor®: H 240 - 2300, W 280 - 600
DN: H 240 - 2300, W 280 - 600
эмаль | lacquer : H 240 - 2000, W 280 - 600
стекло / зеркало | glass / mirror w:
H 240 - 2200, W 280 - 600

ЯЩИКИ | DRAWERS
Eurodecor®: H 154 - 500, W 262 - 1500
DN: H 154 - 500, W 262 - 1500
эмаль | lacquer : H 154 - 500, W 262 - 1500
стекло / зеркало | glass / mirror:
H 154 - 500, W 262 - 1500
D 285, 385, 485, 560

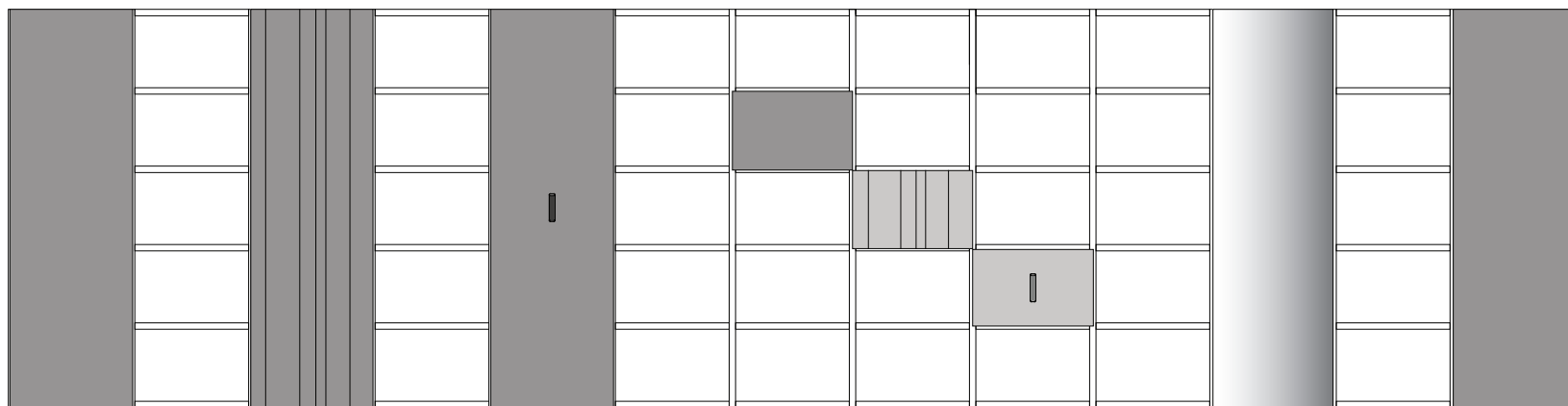
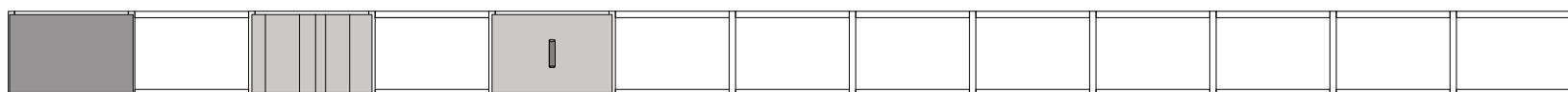
РАЗДВИЖНЫЕ ФАСАДЫ И ДВЕРИ
SLIDING DOORS

SOLID	SOLID	SOLID	SCALA	SCALA	SCALA	SKIN	SESSANTA
раздвижной фасад раздвижная дверь	с рельефом CODE раздвижной фасад раздвижная дверь	с ручкой SPOT / BREAK раздвижной фасад раздвижная дверь	раздвижной фасад	с рельефом CODE раздвижной фасад	с ручкой BREAK раздвижной фасад	раздвижная дверь	раздвижная дверь
GLIDE system GHOST system	CODE design GLIDE system GHOST system	SPOT / BREAK handle GLIDE system GHOST system	GLIDE system	CODE design GLIDE system	BREAK handle GLIDE system	GHOST system	GHOST system

РАЗМЕРЫ, В/Ш/Г, мм | SIZES, H/W/D, mm
SOLID

РАЗДВИЖНЫЕ ФАСАДЫ | GLIDE SYSTEM
эмаль | lacquer : H 240 - 800, W 760 - 2000

РАЗДВИЖНЫЕ ДВЕРИ | GHOST SYSTEM
Eurodecor®: H 1000 - 2700, W 700 - 1240
DN: H 1000 - 2700, W 700 - 1240
HG: H 1000 - 2450, W 700 - 1240
эмаль | lacquer : H 1000 - 2000, W 700 - 800

SKIN

РАЗДВИЖНЫЕ ДВЕРИ | GHOST SYSTEM
стекло / зеркало | glass / mirror :
H 1000 - 2450, W 700 - 1240

SCALA

РАЗДВИЖНЫЕ ФАСАДЫ | GLIDE SYSTEM
Eurodecor®: H 240 - 1200, W 760 - 1200
DN: H 240 - 1200, W 760 - 1200
эмаль | lacquer : H 240 - 800, W 760 - 2000
стекло / зеркало | glass / mirror:
H 240 - 1200, W 760 - 1200

SESSANTA

РАЗДВИЖНЫЕ ДВЕРИ | GHOST SYSTEM
Eurodecor®: H 1000 - 2450, W 700 - 1240
DN: H 1000 - 2450, W 700 - 1240
эмаль | lacquer : H 1000 - 2000, W 700 - 800

ТУМБЫ CONTAINERS

отделка | finishings:
8 декоров Eurodecor® | 8 Eurodecors®
3 декора DN | 3 DN decors

подвесная тумба | hanging container
глубина | depth: min 300 - max 600
высота | height: min 300 - max 900

напольная тумба | freestanding container
глубина | depth: min 300 - max 900
высота | height: min 300 - max 900

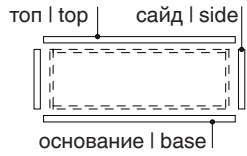

тумба без фасада | open storage unit

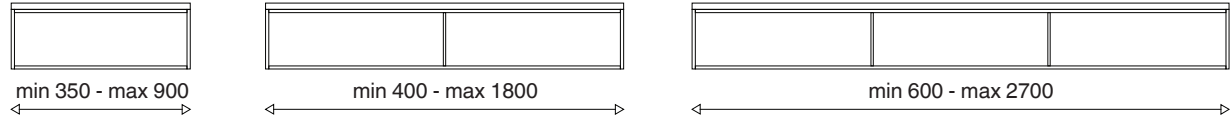

обязательный элемент
required element

топ, толщина
top, thickness:
12, 32, 60

leaf door-flap door-coplanar SLIDER system door-drawer
распашной фасад-откидной фасад-раздвижной фасад компланарной системы раздвижения SLIDER-ящик

элемент по выбору
optional element

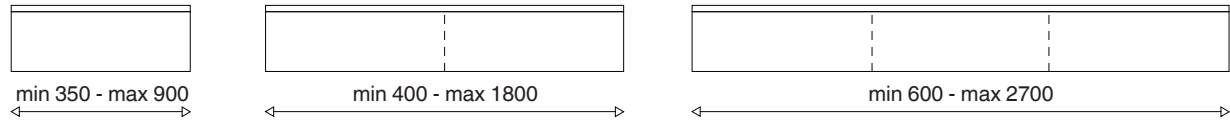

сайд, толщина
side, thickness:
12, 32, 60

основание, толщина
base, thickness:
12, 32, 60

БОКСЫ BOX UNITS

подготовлен для крепления к стене
arranged to be fixed to the wall

отделка | finishings:
8 декоров Eurodecor®
8 Eurodecors®

3 декора DN
3 DN decors

6 декоров матовой эмали
6 mat lacquered decors

встраивается в стеллаж,
используется как отдельный
подвесной или опорный элемент
горизонтально-проходного стеллажа

to be built-in a bookcase system,
used as free hanging cabinet
or bookstand bearing element

бокс без фасада | open storage box 1314
глубина | depth: 360

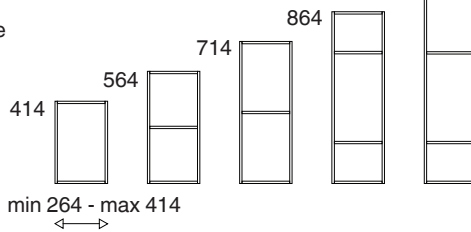

бокс без фасада | open storage box 1314
глубина | depth: 360

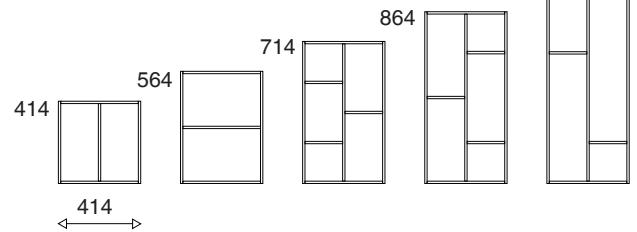

бокс с фасадом | box with door

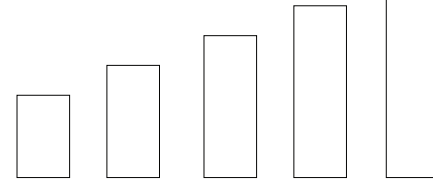

бокс с фасадом | box with door

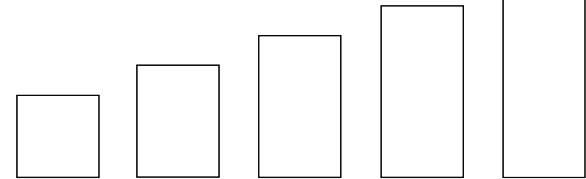

ТВ - МОДУЛЬ TV - PANEL

предназначен для
крепления к стене
arranged to be fixed to the wall

отделка | finishings:
8 декоров Eurodecor®
8 Eurodecors®

32 декора эмали
32 lacquered decors

3 декора DN
3 DN decors

с нишей под кронштейн
with a niche for TV holder

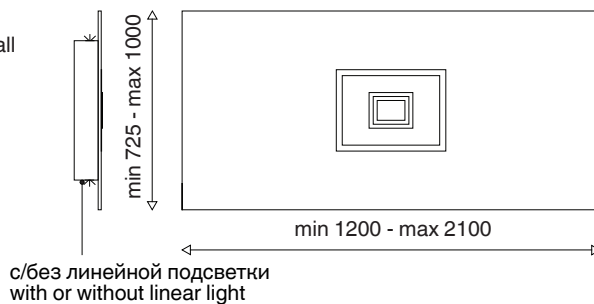

без ниши под кронштейн
without a niche for TV holder

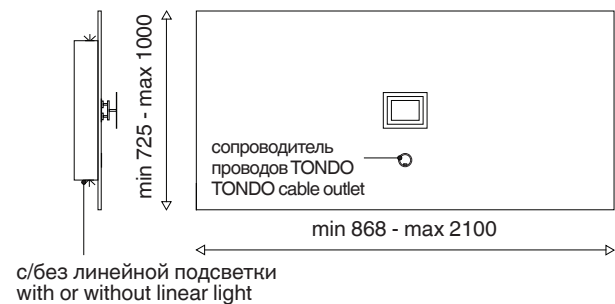

размеры даны в мм
the given sizes are in mm

МОДУЛЬ CITY CITY BOOKCASE

предназначен для крепления к стене
arranged to be fixed to the wall

отделка | finishings:
8 декоров Eurodecor® | 8 Eurodecors®
3 декора DN | 3 DN decors
6 декоров матовой эмали | 6 mat lacquered decors

подвесной или встраиваемый элемент
подвешивается в горизонтальном или вертикальном положении
используется как отдельный элемент или
в комбинации с модулями CITY и SQUARE

to be used as free hanging or built-in element
to be hanged in horizontal or vertical way
for combining with other CITY bookcases
and SQUARE cabinets

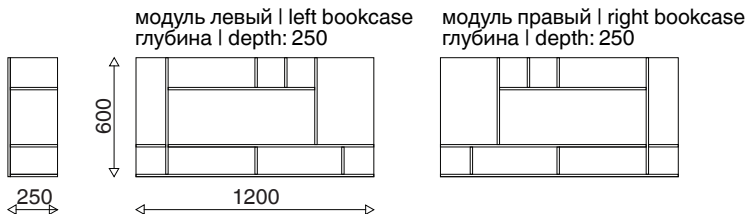

КОНСОЛЬНАЯ ПОЛКА-БОКОВАЯ ПАНЕЛЬ-САЙД-ПОДИУМ 60 мм HANGING SHELF-BEARING PANEL-SIDE-BENCH 60 mm

отделка | finishings:
8 декоров Eurodecor® | 8 Eurodecors®
32 декора эмали | 32 lacquered decors
3 декора DN | 3 DN decors

side panel | боковая панель
side | сайд

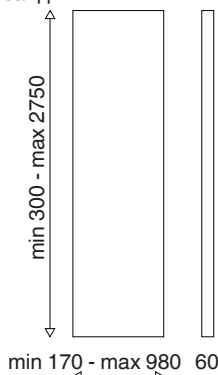

консольная полка | hanging shelf
глубина | depth: min 160 - max 350

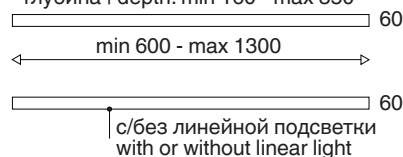

подиум | bench
глубина | depth: min 170 - max 980

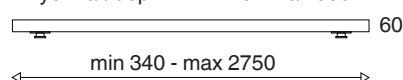

СТЕЛЛАЖ С ДЕКОРАТИВНЫМ ФАРТУКОМ BOOKCASE WITH FRAME

предназначен для крепления к стене
arranged to be fixed to the wall

отделка фартука | frame finishings:
32 декора матовой эмали | 32 mat lacquered decors
24 декора стекла / зеркала | 24 glass / mirror decors

с / без линейной подсветки
with or without linear light

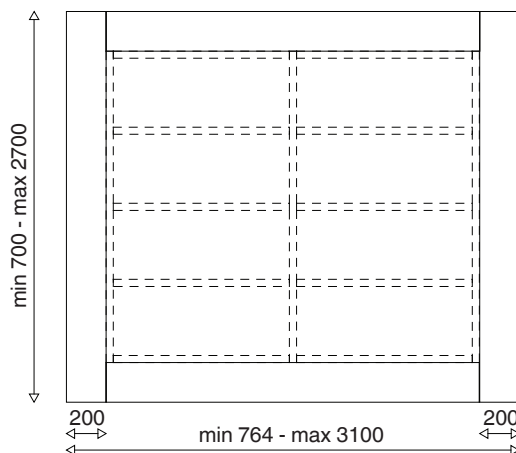

СТАЛЬНОЙ БОКС METAL CASE

предназначен для крепления к стене и полкам
arranged to be fixed to the wall and shelves

отделка | finishings:
2 декора | 2 decors

ширина | width: 160
глубина | depth: 260

используются в качестве несущих элементов
горизонтально-проходного стеллажа
располагаются в произвольном порядке

to be used as a bookstand bearing element
positioned in random order

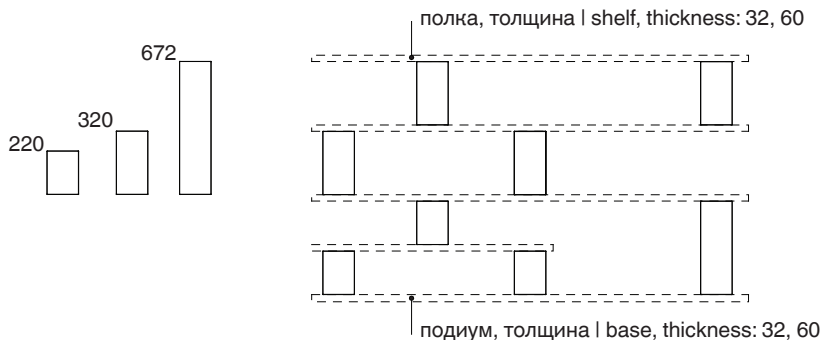

МОДУЛЬ SQUARE SQUARE CABINET

предназначен для крепления к стене
arranged to be fixed to the wall

отделка | finishings:
8 декоров Eurodecor® | 8 Eurodecors®
3 декора DN | 3 DN decors

с/без распашного фасада
to be used with leaf door

глубина | depth: 300, без распашного фасада | without door

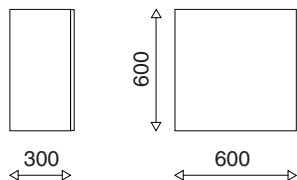

СТОЛЕШНИЦА 60 мм WRITING DESK 60mm

предназначена для крепления к стене
arranged to be fixed to the wall

отделка | finishings:
8 декоров Eurodecor® | 8 Eurodecors®
3 декора DN | 3 DN decors

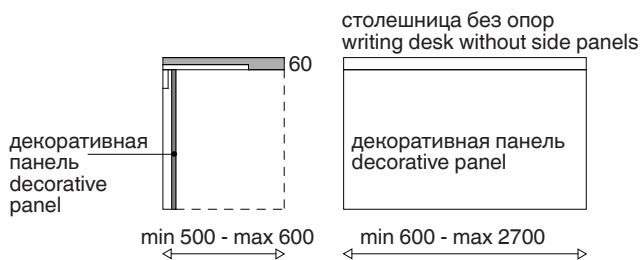

столешица с одной опорой
writing desk with one side panel

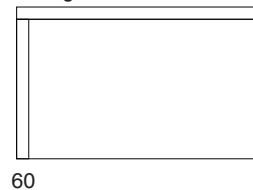

столешица с двумя опорами
writing desk with two side panels

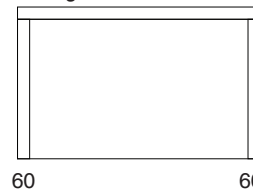

БИЗНЕС-МОДУЛЬ HOME OFFICE

предназначен для встраивания в стеллаж
to be built-in in a bookcase system

отделка | finishings:
8 декоров Eurodecor® | 8 Eurodecors®
3 декора DN | 3 DN decors

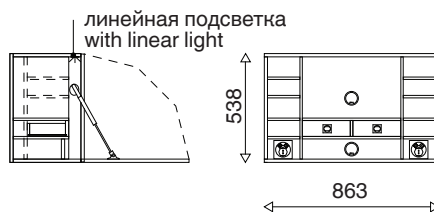

БАР BAR

предназначен для встраивания в стеллаж
to be built-in in a bookcase system

отделка | finishings:
8 декоров Eurodecor® | 8 Eurodecors®
3 декора DN | 3 DN decors

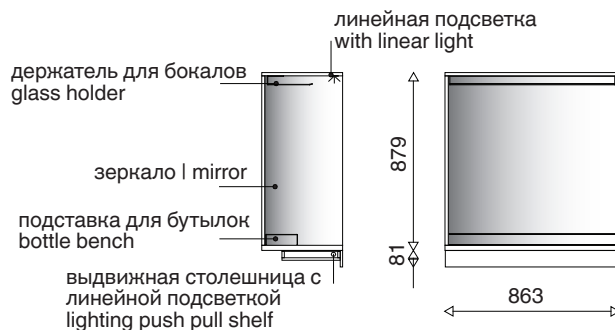

СИСТЕМА ОСВЕЩЕНИЯ LIGHTING SYSTEM

LED STRIP

самоклеящаяся пластина LED
self-adhesive LED strip
мощность | power: 0,6 W

соединяются в полосу произвольной длины
arranged to be connected in continuous row



линейный светильник NET, широкий NET linear light, wide

врезной монтаж | recessed mounting
мощность | power: 0,6 - 4,8 W

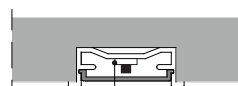

пластина LED | LED strip



полупрозрачный полимерный экран
polymer semi transpernt screen

линейный светильник NET, узкий NET linear light, narrow

врезной монтаж | recessed mounting
мощность | power: 0,6 - 4,8 W

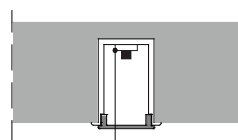

пластина LED | LED strip



полупрозрачный полимерный экран
polymer semi transpernt screen

точечный светильник SUN SUN led spotlihg

врезной монтаж | recessed mounting
мощность | power: 3,5 W

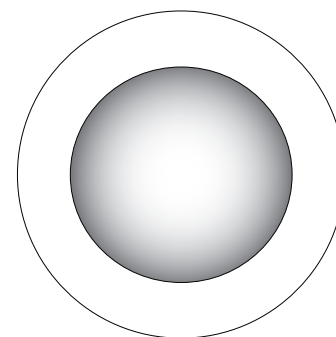
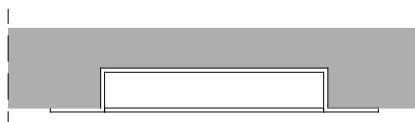

полупрозрачный полимерный экран
polymer semi transpernt screen

ПОДКЛЮЧЕНИЯ CONNECTIONS

1- сопроводитель проводов TONDO
TONDO cable outlet



2 - сопроводитель проводов PORT
PORT cable outlet



3 - блок розеток POINT
POINT socket unit



4 - сопроводитель проводов PORT
с блоком розеток VOLTA
PORT cable outlet with VOLTA socket unit



5 сеть переменного тока
power supply

6 сеть цифрового доступа
digital network

7 антенна
aerial

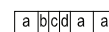

блок розеток VOLTA | socket unit VOLTA
a: розетка 220 В | 220 V
b: TV разъем | TV in
c: разъем USB | USB
d: разъем HDMI | HDMI

C1 СТОЛЕШНИЦА WRITING DESK

столешница с блоком розеток POINT,
для непосредственного подключения к сети
переменного тока

advanced writing desk with POINT socket unit
to be used for direct power supply and specific
connections

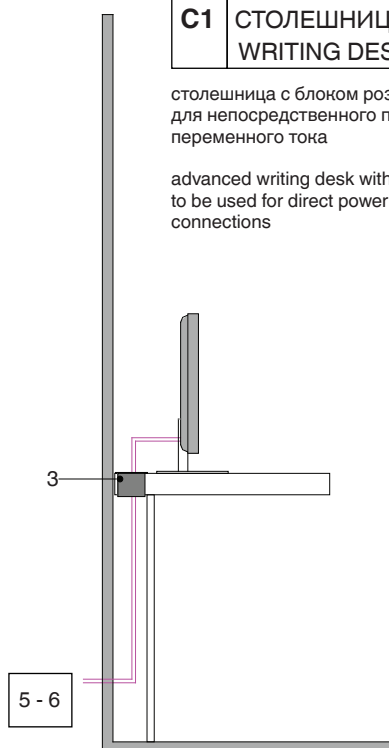

C2 СТЕЛЛАЖ BOOKCASE SYSTEM

силовая задняя стенка с кронштейном для ТВ
и сопроводителем TONDO для прокладки проводов
верхняя полка с сопроводителем TONDO
для прокладки проводов
силовая задняя стенка с сопроводителем PORT
для вывода проводов и подключения
к сети переменного тока, антенне и сети цифрового доступа

advanced back panel with TONDO cable outlet
to be used for TV bearing and wiring
advanced top shelf with TONDO cable outlet
to be used for wiring
advanced back panel with PORT cable outlet
to be used for power supply and specific connections

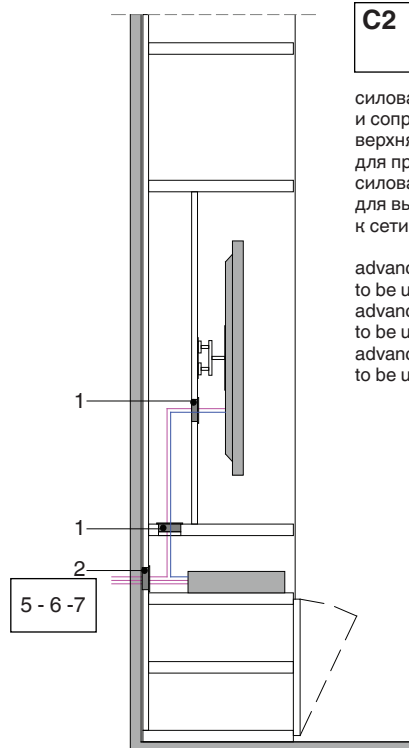

C3 ТУМБА (напольная, навесная) CONTAINER (freestanding, hanging)

топ с сопроводителем PORT и блоком розеток VOLTA
для непосредственного подключения к сети переменного тока,
антенне и сети цифрового доступа
задняя стенка с сопроводителем TONDO для вывода проводов
и подключения к сети переменного тока, антенне и сети
цифрового доступа

advanced top with PORT cable outlet and VOLTA socket unit
to be used for direct power supply and specific connections
advanced back panel with TONDO cable outlet
to be used for power supply and specific connections

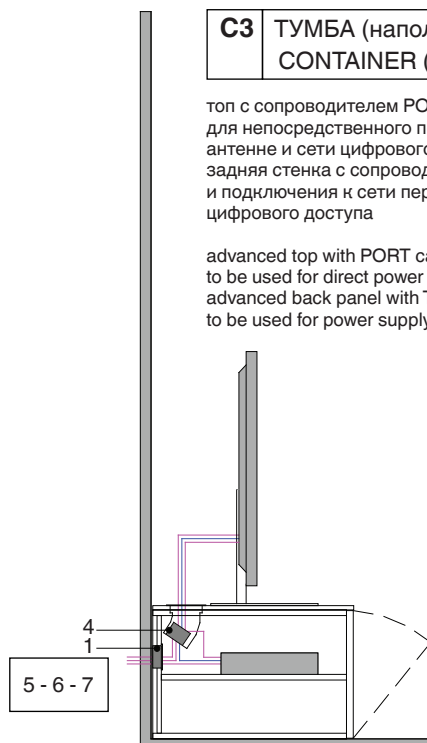

C4 ТУМБА + ТВ-модуль HANGING CONTAINER + TV PANEL

ТВ-модуль с кронштейном для ТВ
и вырезом в основании для прокладки проводов
топ с сопроводителем PORT для прокладки проводов
и подключения DVD к ТВ
задняя стенка с сопроводителем TONDO
для прокладки проводов
нижние полки с вырезом для вывода проводов и подключения
к сети переменного тока, антенне и сети цифрового доступа

TV panel with TV holder and with a cut cable outlet
to be used for wiring
advanced top with PORT cable outlet
to be used for wiring
advanced back panel with TONDO cable outlet
to be used for wiring
advanced bottom shelves with a cut cable outlet
to be used for power supply and specific connections

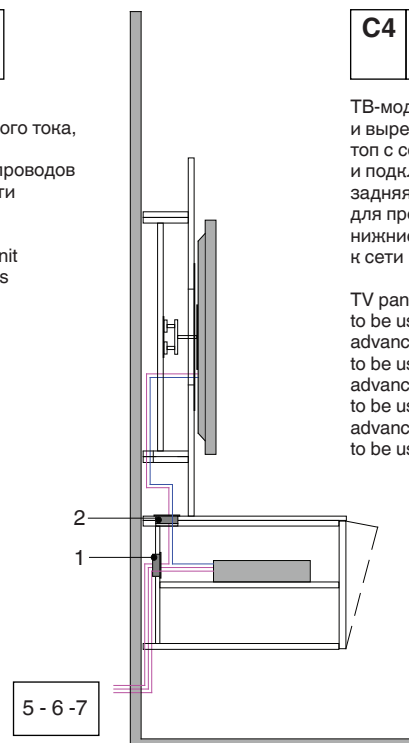

ОТДЕЛКИ - FINISHINGS

DELNATURE®

плёнка, древесные декоры | foil, wood decors

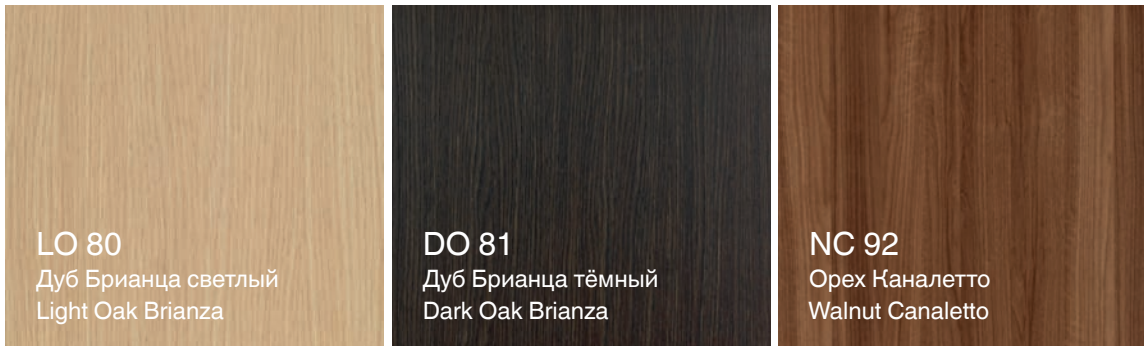

HIGH GLOSS

плёнка, древесные и фантазийные декоры | foil, wood and fantasy decors

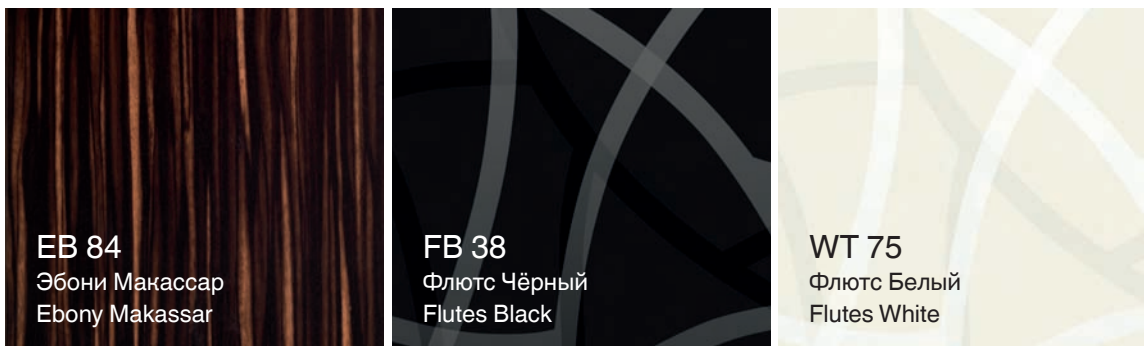

EURODECOR®

древесные и фантазийные декоры | wood and colour decors



ОТДЕЛКИ - FINISHINGS

МАТОВЫЕ И ГЛЯНЦЕВЫЕ ЭМАЛИ* MAT AND GLOSSY LACQUERED*

WT 01 Белый White	BG 28 Крем Cream	SB 66 Шабли Chablis	DJ 40 Джут Jute
TA 60 Тортора Tortora	HK 82 Хаки Khaki	GF 37 Лава Lava	G2 56 Графит 2 Graphite 2
G4 56 Графит 4 Graphite 4	G6 56 Графит 6 Graphite 6	G7 56 Графит 7 Graphite 7	GT 56 Графит Graphite
BK 45 Черный Black	S3 81 Шафран 3 Saffron 3	S7 81 Шафран 7 Saffron 7	SF 81 Шафран Saffron
OR 68 Марокко Morocco	B2 44 Бордо 2 Bordeaux 2	B4 44 Бордо 4 Bordeaux 4	B6 44 Бордо 6 Bordeaux 6
B7 44 Бордо 7 Bordeaux 7	BR 44 Бордо Bordeaux	RR 38 Скарлатто Scarlatto	M6 76 Меланцана 6 Melanzana 6
ME 76 Меланцана Melanzana	OL 75 Олива Olive	U4 15 Мурано 4 Murano 4	U5 15 Мурано 5 Murano 5
U6 15 Мурано 6 Murano 6	U7 15 Мурано 7 Murano 7	MU 15 Мурано Murano	SI 22 Металлик Metallic

*возможна отделка эмалями в дополнительных декорах по запросу

*additional lacquered finishings are available on request

СТЁКЛА И ЗЕРКАЛА - GLASS AND MIRROR

СТЁКЛА GLASS

<p>LP Жемчуг Pearl</p>	<p>WP Фарфор Porcelain</p>	<p>BG Беж Кьяро Beige Chiaro</p>	<p>SE Сизаль Sisal</p>
<p>SQ Сафари Safari</p>	<p>KK Какао Cocoa</p>	<p>SU Шамуа Chamois</p>	<p>UB Умбра Umbra</p>
<p>CQ Сити City</p>	<p>BC Антрацит Anthracite</p>	<p>NR Нуар Noir</p>	<p>OH Охра Ochre</p>
<p>PU Тыква Pumpkin</p>	<p>LC Сирень Lilac</p>	<p>CJ Циан Cyan</p>	<p>PH Перванш Periwinkle</p>

СТЁКЛА И ЗЕРКАЛА - GLASS AND MIRROR

ЗЕРКАЛА MIRROR

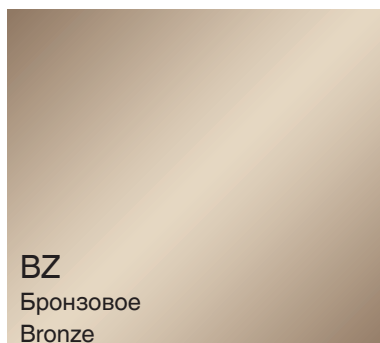
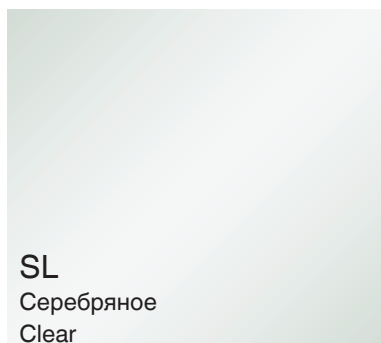

ШЕЛКОГРАФИЯ SERIGRAPHY

